

# G3R/G3RD

固态继电器



## 印刷基板用SSR 与G2R功率继电器同一形状

- 直接封装于印刷基板型  
标准装备了输入显示灯
- AC2,500V的高绝缘（耐压）
- DC输出型备有高电压型

符合RoHS

⚠「共通注意事项」请参考相关页

### ■种类

端子的种类	绝缘方式	零交叉功能	动作显示灯	输出的适用登记	输入的额定电压	型号	最小包装单位
用印刷基板	光电三端双向可控硅开关	有	有	2A AC100~120V *1	DC5V、12V、24V	G3R-102PN	20个
		无				G3R-102PLN	
		有		2A AC100~240V *2		G3R-202PN	
		无				G3R-202PLN	
	光电耦合器	—		1.5A DC5~110V		G3RD-101PN	
		—		2A DC4~48V *3		G3RD-X02PN	

注. 国际标准规格认证产品请参考相关页。

\*1.实物产品表示为125V AC。 \*2.实物产品表示为250V AC。 \*3.实物产品表示为50V DC。

### ■额定值

输入（带AC输出零交叉功能）

型号	项目	额定电压	使用电压	动作电压等级	复位电压等级	输入阻抗
G3R-102PN G3R-202PN	DC	5V	DC4~6V	DC3.5V以下	DC0.375V以上	250Ω±20%
		12V	DC9.6~14.4V	DC8.4V以下	DC0.9V以上	600Ω±20%
		24V	DC19.2~28.8V	DC16.8V以下	DC1.8V以上	1.5kΩ±20%

输入（无AC输出零交叉功能、DC输出型）

型号	项目	额定电压	使用电压	动作电压等级	复位电压等级	输入阻抗
G3R-102PLN G3R-202PLN G3RD-X02PN G3RD-101PN	DC	5V	DC4~6V	DC3.5V以下	DC0.375V以上	300Ω±20%
		12V	DC9.6~14.4V	DC8.4V以下	DC0.9V以上	750Ω±20%
		24V	DC19.2~28.8V	DC16.8V以下	DC1.8V以上	1.5kΩ±20%

输出

型号	项目	适用负载			
		额定负载电压	负载电压范围	负载电流	接通电流
G3R-102PN G3R-102PLN	AC100~120V	AC75~132V	0.1~2A *	30A (60Hz、1周期)	
					G3R-202PN G3R-202PLN
G3RD-X02PN	DC4~48V	DC3~52.8V	0.01~2A *	8A (10ms)	
G3RD-101PN	DC5~110V	DC3~125V	0.01~1.5A *	2.5A (10ms)	

\* 输出的适用负载电流与环境温度  
详细说明请参考有关材料。

### ■性能

项目	型号	G3R-102PLN	G3R-102PN	G3R-202PLN	G3R-202PN	G3RD-X02PN G3RD-101PN
动作时间		1ms以下	负载电源的 1/2周期+1ms以下	1ms以下	负载电源的 1/2周期+1ms以下	1ms以下
复位时间		负载电源的1/2周期+1ms以下				1ms以下
输出导通电压下降		1.6V (RMS) 以下				1.5V以下
漏电流		2mA以下 (AC100V)		2mA以下 (AC100V) 5mA以下 (AC200V)		0.1mA以下 (DC50V) 0.1mA以下 (DC125V)
绝缘电阻		100MΩ以上 (DC500V兆欧表)				
耐压		AC1,500V 50/60Hz 1min (1A型) AC2,500V 50/60Hz 1min (2A型)				AC2,500V 50/60Hz 1min
振动		10~55~10Hz 单振幅0.75mm (双振幅1.5mm)				
冲击		1,000m/s <sup>2</sup>				
使用环境温度		-30~+80℃ (无结冰、无凝露)				
使用环境湿度		45~85%RH				
保管温度		-30~+100℃ (无结冰、无凝露)				
重量		约12g (1A型)、约18g (2A型、DC输出型)				

## ■参考数据

### ●负载电流—环境温度额定值

1A负载用

G3RD-101PN

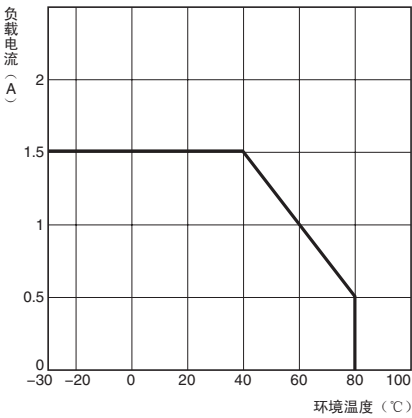

2A负载用

G3R-102P(L)N、G3RD-X02PN、  
G3R-202P(L)N

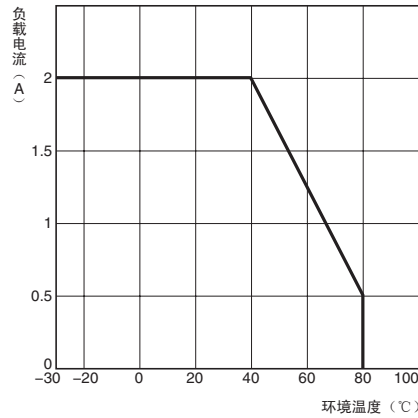

### ●接通电流耐量 不重复(重复时请保持在虚线的浪涌电流耐量以下)

G3R-102PN、G3R-102PLN  
G3R-202PN、G3R-202PLN

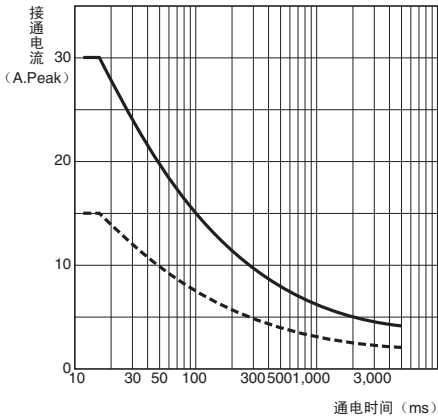

G3RD-101PN

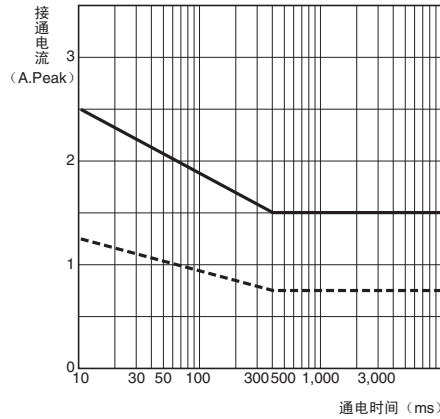

DC负载用

G3RD-X02PN

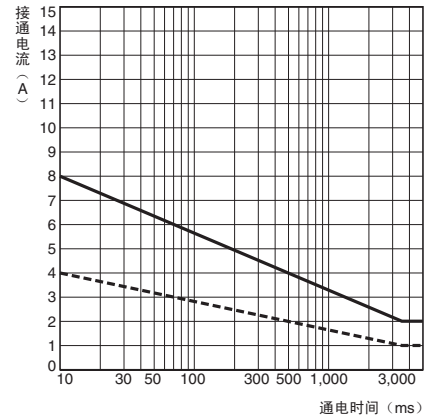

## ■外形尺寸

(单位: mm)

G3R-102P□  
G3R-202P□  
G3RD-101PN  
G3RD-X02PN

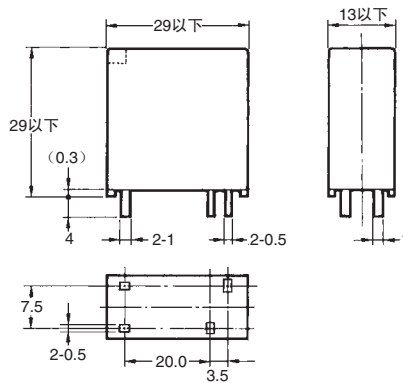
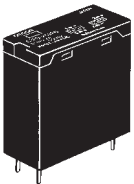

端子配置/内部连接图 (BOTTOM VIEW)

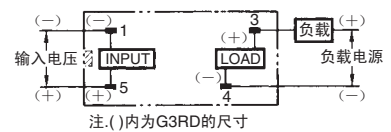

印刷基板加工尺寸 (BOTTOM VIEW)

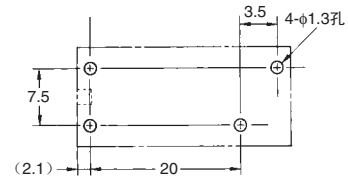

## ■请正确使用

●「共通注意事项」请参考相关页